

Встраиваемый линейный светильник под шпаклёвку

Led 120°
5000K / 4000K / 3000K
Tridonic/Philips

IP40

LINER VZ.40

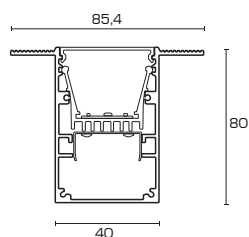

Наименование	Мощность	Размеры
LINER/VZ40-XS10	1200Lm 10w	502 * 40 * 80
LINER/VZ40-S20	2400Lm 20w	1002 * 40 * 80
LINER/VZ40-M30	3600Lm 30w	1502 * 40 * 80
LINER/VZ40-L40	4800Lm 40w	2002 * 40 * 80

LINER VZ.60

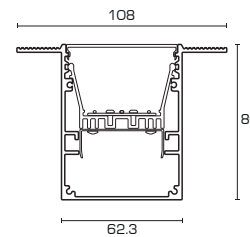

Наименование	Мощность	Размеры
LINER/VZ60-XS10	1200Lm 10w	502 * 60 * 80
LINER/VZ60-XS20	2400Lm 20w	502 * 60 * 80
LINER/VZ60-S20	2400Lm 20w	1002 * 60 * 80
LINER/VZ60-S40	4800Lm 40w	1002 * 60 * 80
LINER/VZ60-M30	3600Lm 30w	1502 * 60 * 80
LINER/VZ60-M60	7200Lm 60w	1502 * 60 * 80
LINER/VZ60-L40	4800Lm 40w	2002 * 60 * 80
LINER/VZ60-L80	9600Lm 80w	2002 * 60 * 80

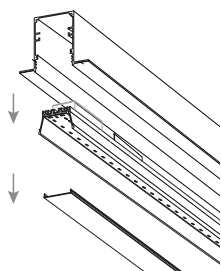

- 1** Снимите из пазов светильника рассеиватель и монтажную пластину

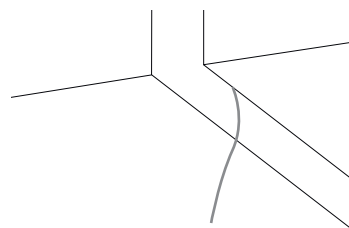

- 2** Подготовьте монтажное пространство и подведите к месту монтажа кабель питания 220 В

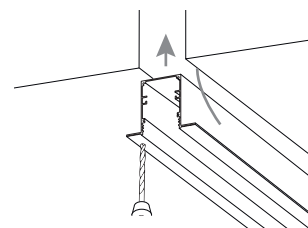

- 3** Подготовьте отверстия в корпусе светильника

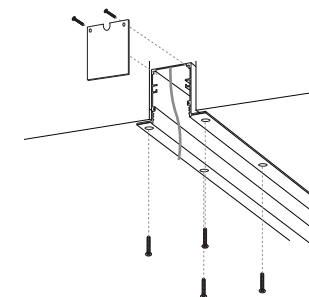

- 4** Закрепите корпус с помощью саморезов. Проденьте кабель питания в отверстие на торцевой заглушке.

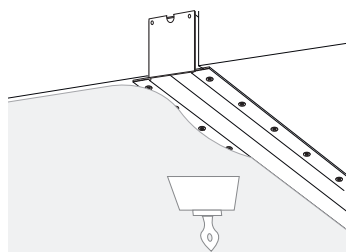

- 5** Выполните отделочные работы

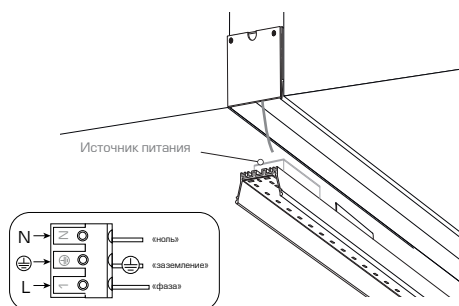

- 6** Подключите кабель питания к клемной колодке на монтажной пластине в соответствии с маркировкой

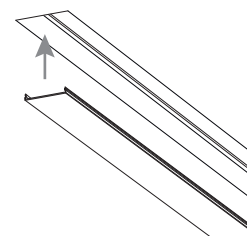

- 7** Установить заглушки и рассеиватель

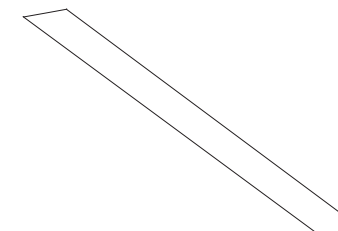

- 8** Светильник готов к использованию.



Все работы по монтажу и установке светильников и техническому обслуживанию следует проводить при отключенном напряжении питания.

ОБЩИЕ СВЕДЕНИЯ.

- Светильники предназначены для общего или комбинированного освещения помещений общественно-административных зданий, офисов, предприятий торговли и общественного питания и других аналогичных помещений, а также для освещения жилых помещений.
- Очистка светильников от пыли и грязи производится только с помощью сухой тканевой салфеткой, без применения чистящих средств, органических растворителей и других легковоспламеняющихся жидкостей.

ТРЕБОВАНИЯ ПО БЕЗОПАСНОСТИ.

- Все работы по установке и техническому обслуживанию необходимо проводить только при отключенном напряжении питающей сети в соответствии с прилагаемой инструкцией.
- Электромонтажные работы должны производиться только квалифицированным персоналом, имеющим соответствующий допуск на проведение работ.

ГАРАНТИЙНЫЕ ОБЯЗАТЕЛЬСТВА.

- Гарантийный срок эксплуатации 36 месяцев со дня продажи при соблюдении потребителем условий эксплуатации.
- В случае выхода светильника из строя во время гарантийного срока, при соблюдении правил эксплуатации, потребитель предъявляет претензии в установленном порядке.
- За неправильную транспортировку, хранение, монтаж и эксплуатацию светильников, предприятие-изготовитель ответственности не несет.

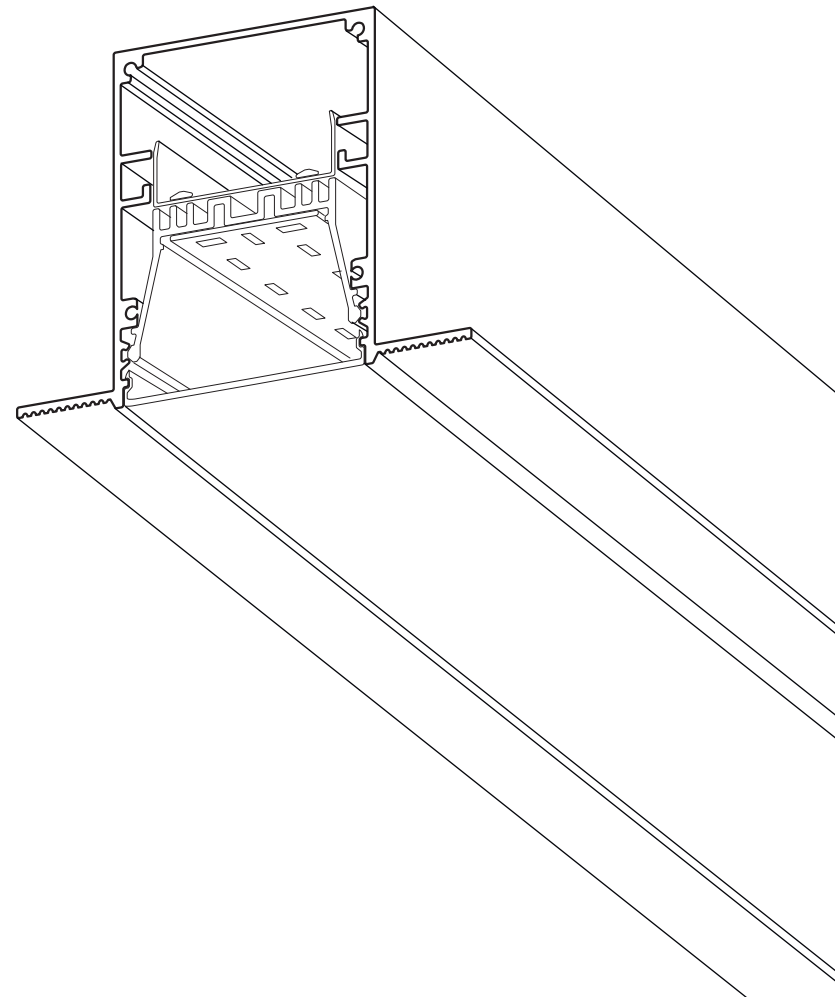

LINER VZ

(встраиваемый под шпаклёвку)